

ESPECIFICACIONES

POTENCIA DE SALIDA 80W R.C.M.
 DISTORSION TOTAL ARMONICA MENOR QUE 0,5 %
 RESPUESTA EN FRECUENCIA 40 Hz A 18 KHz
 SENSIBILIDAD DE ENTRADAS MIC. 1, 2 Y 3 BAJA IMPEDANCIA 1,8mV
 AUXILIAR 1 Y 2 250mV

RELACION SEÑAL / RUIDO MEJOR QUE -50dB
 TONOS AL CENTRO
 ACCION DE TONOS
 GRAVES A 100 Hz ± 12 dB TOL. 3 dB
 AGUDOS A 10 KHz ± 12 dB TOL. 3 dB

IMPEDANCIAS DE SALIDAS 4Ω, 8Ω, 16Ω
 LINEA DE 70V

CONTROLES INTERRUPTOR DE ENCENDIDO
 INTERRUPTOR DE ALARMA
 VOLUMEN MIC. 1 BAJA IMP. (Z)
 VOLUMEN MIC. 2 BAJA IMP. (Z)
 VOLUMEN MIC. 3 BAJA IMP. (Z)
 VOLUMEN AUXILIAR 1
 VOLUMEN AUXILIAR 2
 VOLUMEN DISCO COMPACTO
 VOLUMEN CINTA
 CONTROL DE AGUDOS
 CONTROL DE GRAVES
 DISCO COMPACTO
 REPRODUCIR / PAUSA,
 DETENER, AVANCE, RETROCESO,
 ABRIR / CERRAR BANDEJA,
 REPETIR, PROGRAMAR,
 VOLUMEN, BUSCAR.
 CASETE: AUTOREVERSIBLE
 EXPULSAR, ADELANTAR,
 ATRASAR

VOLTAJE DE OPERACION 127Vca 60 Hz PROTECCION FUS 3,0A
 CONSUMO 220W



INSTRUCTIVO DE OPERACION

800MCP3



Industrias Radson, S.A. DE C.V.

Ave. Lic. Adolfo López Mateos 129 Parque Industrial San Rafael Guadalupe, N.L. C.P. 67110
 Tels. 01800-727-0533, (81) 8364-2467, (81) 8364-4626, (81) 8327-0782, (81) 8327-4064
 www.radson.com.mx

OFICINA MEXICO (VENTAS Y SERVICIO)

Esfuerzo No. 1 Local C, Col. Lazaro Cardenas, Naucálpan de Juarez, Edo. de México, C.P. 53560
 Tels. 01800-022-2013, (55) 5359-4630, (55) 5359-1765, (55) 5358-6632, (55) 5358-3781,
 (55) 5359-8058, (55) 5358-3234.

593000-1317

DI-IR-MST-163 Rev A 20Ago08

LEA CUIDADOSAMENTE ESTE INSTRUCTIVO ANTES DE INTENTAR SU USO

AMPLIFICADOR MEZCLADOR

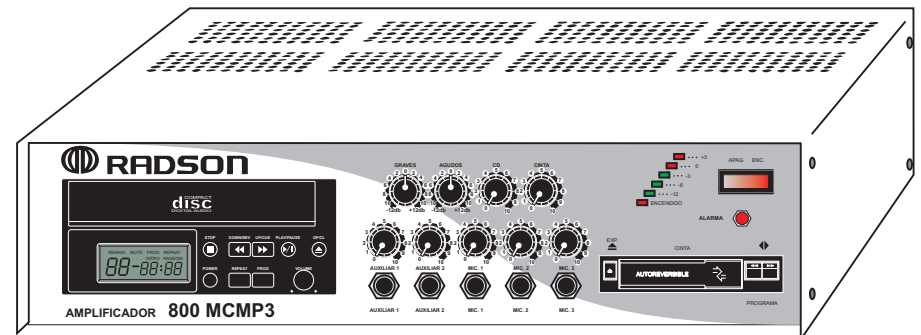

FELICIDADES

HA ADQUIRIDO UN PRODUCTO ELABORADO CON UN ESTRICTO CONTROL DE CALIDAD. FAMILIARICESE CON SU EQUIPO, COMPRENDA SU MANEJO, PROBARE SU CALIDAD Y OBTENDRA DE EL SU MAXIMO RENDIMIENTO. ESTE MANUAL LE INDICARA SU OPERACION; EL OPTIMO FUNCIONAMIENTO DEPENDERA DE UNA INSTALACION CUIDADOSA, MANEJO ADECUADO Y BUEN TRATO.

DESCRIPCION

EL MODELO 800 MCMP3 ES UN AMPLIFICADOR MEZCLADOR DE EXCELENTE CALIDAD Y FIDELIDAD, CON POTENCIA DE 80W R.C.M. ESTA EQUIPADO CON UN REPRODUCTOR DE DISCO COMPACTO Y UN REPRODUCTOR DE CINTA AUTOREVERSIBLE.

APLICACIONES: PUBLIDIFUSION, AUDITORIOS, AEROPUERTOS, LUGARES ABIERTOS.

DISPOSICION

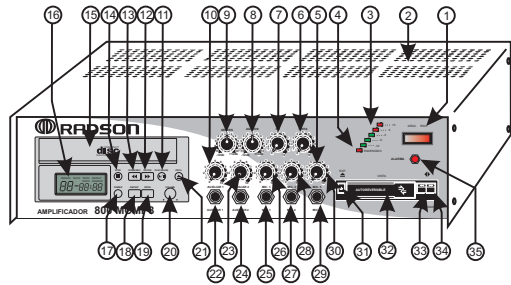

FRONTAL

1. INTERRUPTOR DE ENCENDIDO.
2. VENTILACION.
3. INDICADORES DE POTENCIA.
4. LED INDICADOR DE ENCENDIDO.
5. VOLUMEN DE MICROFONO 3.
6. VOLUMEN DE CINTA.
7. VOLUMEN DE CD.
8. CONTROL DE AGUDOS.
9. CONTROL DE GRAVES.
10. VOLUMEN AUXILIAR 1.
11. REPRODUCIR / PAUSA.
12. ADELANTAR.
13. ATRASAR.
14. PARO DE DISCO.
15. ENTRADA DE DISCO COMPACTO.
16. PANTALLA DISCO COMPACTO.
17. ENCENDIDO DE CD.
18. REPETIR UNA CANCION / TODO EL DISCO.
19. PROGRAMAR REPRODUCCION DE PISTAS.
20. VOLUMEN DISCO COMPACTO.
21. ENCENDER / APAGAR DISCO COMPACTO.
22. ENTRADA DE SEÑAL DE AUXILIAR 1.
23. VOLUMEN AUXILIAR 2.
24. ENTRADA DE SEÑAL DE AUXILIAR 2.
25. ENTRADA DE MICROFONO 1 (BAJA IMPEDANCIA).
26. VOLUMEN DE MICROFONO 1.
27. ENTRADA DE MICROFONO 2 (BAJA IMPEDANCIA).
28. VOLUMEN DE MICROFONO 2.
29. ENTRADA DE MICROFONO 3 (BAJA IMPEDANCIA).
30. VOLUMEN DE MICROFONO 3.
31. TECLA DE EXPULSION DE CASETE (800MCMP3).
32. ENTRADA DE CASETE (800MCMP3).
33. TECLA DE RETROCESO (800MCMP3).
34. TECLA DE AVANCE (800MCMP3).
35. INTERRUPTOR DE ALARMA.

POSTERIOR

36. PORTAFUSIBLE 3,0 AMP.
37. CABLE DE ALIMENTACION 127Vca 60Hz.
38. TIERRA.
39. SALIDA A REFORZADOR.
40. VENTILACION.
41. SALIDAS: BOCINAS, COLUMNAS, TROMPETAS Y/O LINEA 70V.

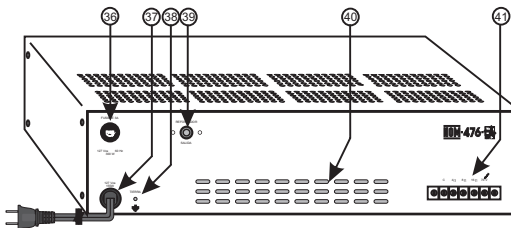

OPERACION

1. COLOQUE EL APARATO CON UNA SEPARACION MINIMA DE 10 cm DE LA PARED.

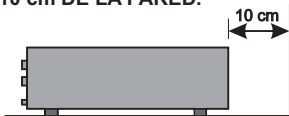

2. CONECTE EN (41) EL SISTEMA SELECCIONADO (BOCINA, COLUMNA Y/O TROMPETA)

CONECTE LOS ALTAVOCES AL CONTACTO DE SALIDAS (41) HACIENDO QUE CORRESPONDAN LAS IMPEDANCIAS ENTRE SI.

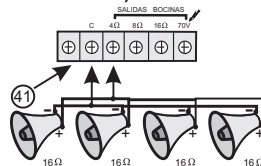

ADVERTENCIAS

1. NUNCA TAPE LOS ORIFICIOS DE VENTILACION. NO PONGA NINGUN OBJETO ENCIMA DEL AMPLIFICADOR.
2. NUNCA LO INSTALE CERCA DE RADIADORES DE CALOR.

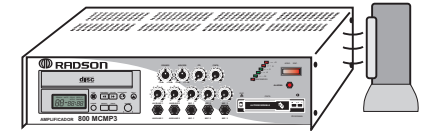
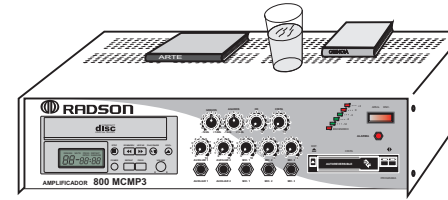

3. NO INTRODUZCA OBJETOS POR LOS ORIFICIOS Y NO DESTAPE EL APARATO, EXISTE RIESGO DE CHOQUE ELECTRICO.

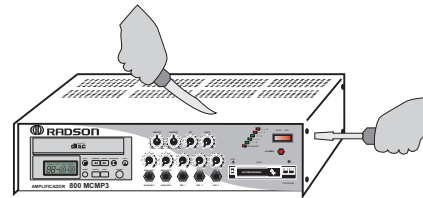

4. SI EL APARATO HA SIDO DAÑADO POR CAIDAS O GOLPES NO LO ENCIENDA. RECURRA A SU CENTRO DE SERVICIO.

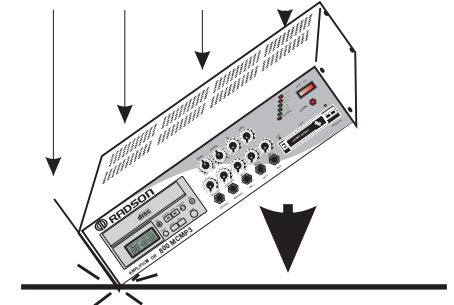

5. NO PONGA A FUNCIONAR SU APARATO SI LE HA CAIDO ALGUN LIQUIDO O HA SIDO EXPUESTO A LA LLUVIA. RECURRA A SU CENTRO DE SERVICIO

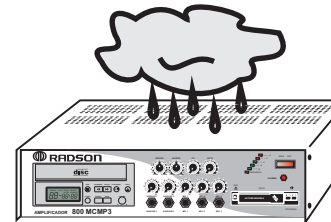

6. PARA LIMPIAR SU APARATO, PASE UN TRAPO HUMEDO, SUAVE Y LIMPIO, NO UTILICE SOLVENTES COMO THINNER O BENCINA; EL APARATO DEBE ESTAR APAGADO Y DESCONECTADO DE LA RED DE ALIMENTACION.

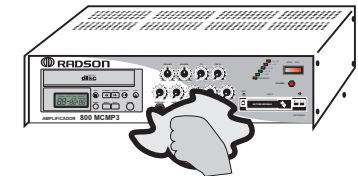

7. DESCONECTELO CUANDO NO LO UTILICE POR TEMPORADAS LARGAS.

CONEXIONADO

1. ANTES DE REALIZAR ALGUNA CONEXION, VERIFIQUE QUE SU APARATO ESTE APAGADO Y QUE SU INSTALACION DE BOCINAS O TROMPETAS (41) SEA LA ADECUADA.

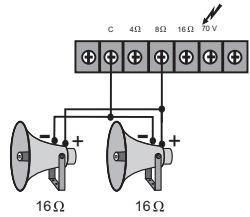

2. LOS CONTROLES DEBEN DE COLOCARSE EN LA POSICION INDICADA EN LA FIGURA ANTES DE ENCENDER EL APARATO.

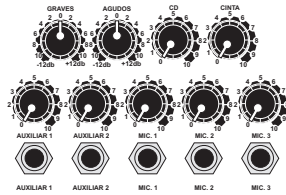

ENCENDIDO

1. EL INTERRUPTOR DE ENCENDIDO (1) DEBE ESTAR EN POSICION DE APAGADO ANTES DE INICIAR CUALQUIER CONEXION.

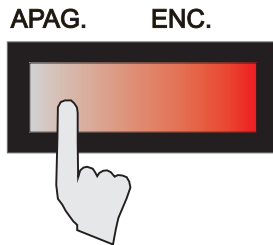

2.-EQUALICE LA SEÑAL DE ACUERDO A LA ACUSTICA DEL LUGAR Y LOS MICROFONOS PARA UNA AUDICION AGRADABLE. LA POTENCIA NECESARIA SE AJUSTA CON LA PERILLA DEL VOLUMEN CORRESPONDIENTE.

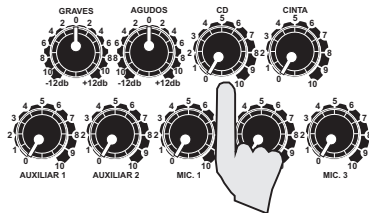

OPERACION

3. MICROFONOS.

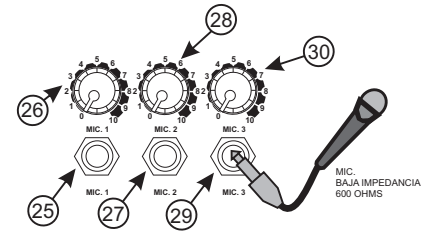

4. AUXILIARES

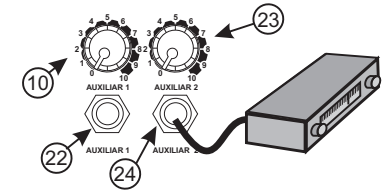

5. TOCACINTAS.

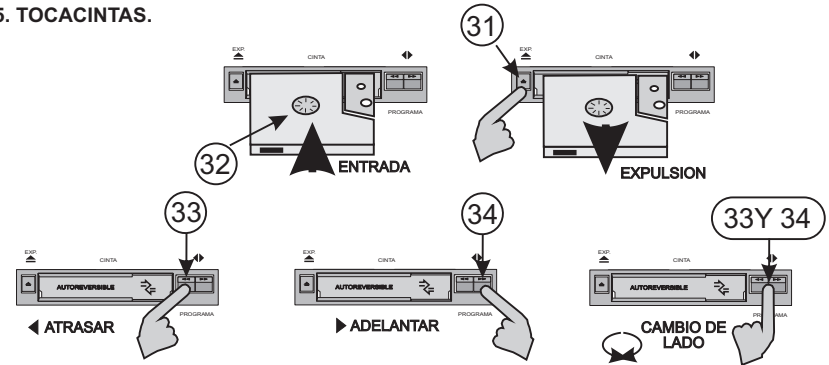

6. DISCO COMPACTO

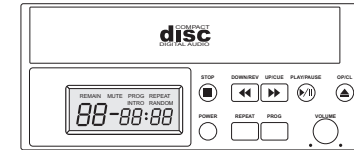

- ABRIR/CERRAR OPTCL** AL OPRIMIRSE, ABRE O CIERRA EL MECANISMO PARA COLOCAR O RETIRAR EL DISCO.
- TOCAR/PAUSA PLAY/PAUSE** AL OPRIMIRSE, INICIA LA REPRODUCCION. AL OPRIMIR DURANTE LA REPRODUCCION, SE HACE UNA PAUSA, MANTENIENDOSE EN EL TIEMPO EN CURSO Y AL OPRIMIR NUEVAMENTE SE RESTABLECE LA REPRODUCCION.
- DETENER STOP** AL OPRIMIR, DETIENE LA CANCION EN REPRODUCCION, COLOCANDOSE EN EL INICIO DEL DISCO.
- ADELANTO/ATRASO CUE/REV** AL OPRIMIR ESTANDO DETENIDO EL DISCO, SALTA A LA CANCION ANTERIOR O POSTERIOR. AL ESTAR OPERANDO EL DISCO, SI SE MANTIENE PRESIONADO POR MAS DE 1/2 SEG. ADELANTA O ATRASA LA CANCION EN EL TIEMPO. SI SE PRESIONA POR MENOS DE 1/2 SEG. REINICIA LA CANCION O SALTA A LA SIGUIENTE.
- PROGRAMA PROGRAM** AL OPRIMIRSE SE ACTIVA EL MODO DE PROGRAMACION. SE SELECCIONA CADA CANCION MEDIANTE LAS TECLAS ADELANTO/ATRASO Y DESPUES PROGRAMA PARA INCLUIRLA EN EL PROGRAMA. REPITIENDO ESTA OPERACION HASTA SELECCIONAR TODAS LAS CANCIONES DESEADAS Y POR ULTIMO SE PRESIONA LA TECLA TOCAR PARA REPRODUCIR LA SELECCION. PARA REPRODUCIR EL PROGRAMA DESPUES DE HABERSE DETENIDO, SE DEBE ACTIVAR CON LA TECLA PROGRAMA Y POSTERIORMENTE OPRIMIR LA TECLA TOCAR. PARA BORRAR EL PROGRAMA SE OPRIME PROGRAMA Y POSTERIORMENTE LA TECLA DETENER.
- REPETIR REPEAT** AL OPRIMIR UNA VEZ LA CANCION SE REPETIRA INDEFINIDAMENTE. AL OPRIMIR POR SEGUNDA VEZ SE REPETIRA TODO EL DISCO Y POR TERCERA VEZ SE CANCELA EL COMANDO, DETENIENDO LA REPRODUCCION AL FINALIZAR EL DISCO.
- ENCENDIDO POWER** AL OPRIMIR, EL MECANISMO DE DISCO COMPACTO, ENCIENDE O SE APAGA.
- VOLUMEN VOLUME** AL GIRAR SE CONTROLA EL NIVEL DE SEÑAL DEL DISCO COMPACTO.

